



CO₂ POWERED
ENERGY MAX 1.3J
Muzzle Velocity 100m/s (328FPS)

BLE-XFG
Black Leopard Eye
Xtreme Flexible Guardian
Patent Acquired: EU-003492040-0001 / TW-D183252

請務必詳細閱讀【使用注意·說明書】，並將內容所記載的各項注意點充分認識之後再進行使用

- 警告**
- 未使用本產品時，請確實將彈匣或鋼瓶內的氣體卸除，避免造成產品損壞。
 - 彈頭直徑6mm。其槍口動能為二焦耳以下、射程範圍為50公尺以內。
 - 適用年齡為18歲以上。
 - 使用本商品不得改造或變造，並不得使用金屬彈頭。
 - 「此槍非玩具」，濫用可能造成嚴重傷害，尤其是眼睛，使用時應確保本身及射程範圍內所有人員均已確實穿戴護目鏡。
 - 使用方法或注意事項請詳閱說明書內容
(原產地: 台灣 / 製造商: 一芝軒企業有限公司 / 地址: 台中市神岡區東洲路79巷67號 / 電話: 04-25256461)

相關系列產品型號與詳細規格，請以官方網站公布為主。
For related series product models and detailed specifications, please refer to the official website.

6mm BB



1 XFG 各部名稱

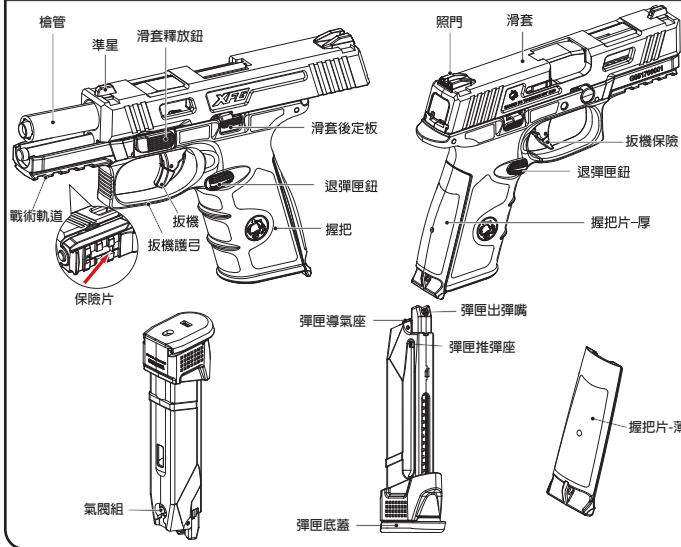

警告·注意



此產品機種已搭載藉由瓦斯壓力推動滑套往後作動的機能，滑套將強烈迅速的往後作動，為防止受傷，在扣扳機時請務必不要將臉部與手指靠近滑套。

●在30°C以上溫度狀態下使用時，產品有可能會損壞請務必注意。

2 XFG 安全裝置

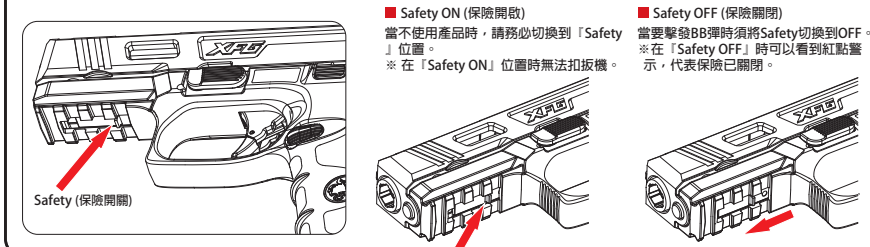

■ Safety ON (保險開啟)
當不使用產品時，請務必切換到「Safety」位置。
※在「Safety ON」位置時無法扣扳機。

■ Safety OFF (保險關閉)
當要擊發BB彈時須將Safety切換到OFF。
※在「Safety OFF」時可以看到紅點警示，代表保險已關閉。

3 XFG 裝卸彈匣

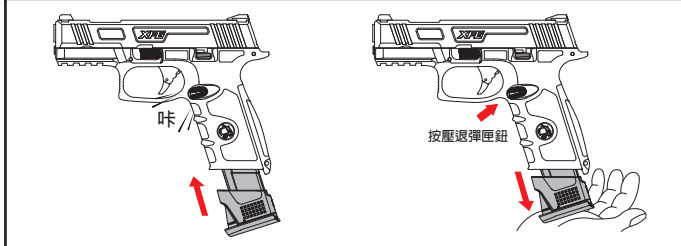

警告·注意

●裝上彈匣時，請勿隨意扣動扳機，以免誤擊發。
●當不使用產品時，請立即卸下彈匣以策安全。

■彈匣上彈時發出“嗒”聲，即表示上彈完成。
※請勿強行上彈匣避免產品損壞

■按壓退彈匣鈕，即可將彈匣卸下。
※請以手支撐彈匣，防止掉落損壞。

4 CO2鋼瓶安裝方式

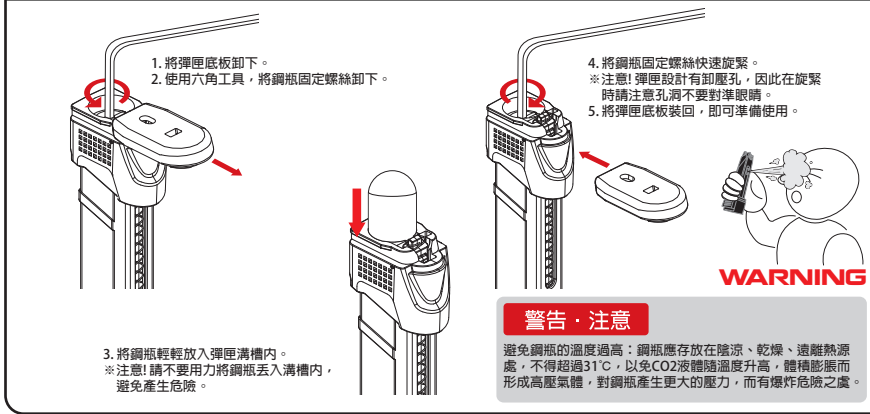

警告·注意

避免鋼瓶的溫度過高：鋼瓶應存放在陰涼、乾燥、遠離熱源處，不得超過31°C，以免CO2液體隨溫度升高，體積膨脹而形成高壓氣體，對鋼瓶產生更大的壓力，而有爆炸危險之虞。

5 BB彈的裝填

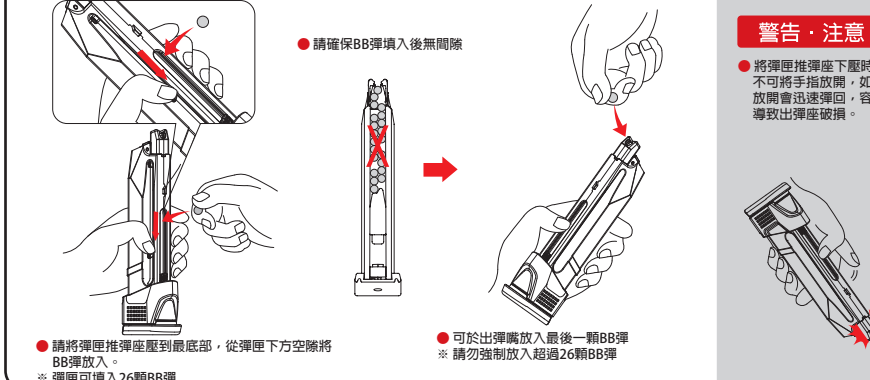

警告·注意

●將彈匣推彈座下壓時，不可將手指放開，如果放開會迅速彈回，容易導致出彈座破損。

●請將彈匣推彈座壓到最底部，從彈匣下方空隙將BB彈放入。
※彈匣可填入26顆BB彈

●可於出彈嘴放入最後一顆BB彈
※請勿強制放入超過26顆BB彈

6 上膛

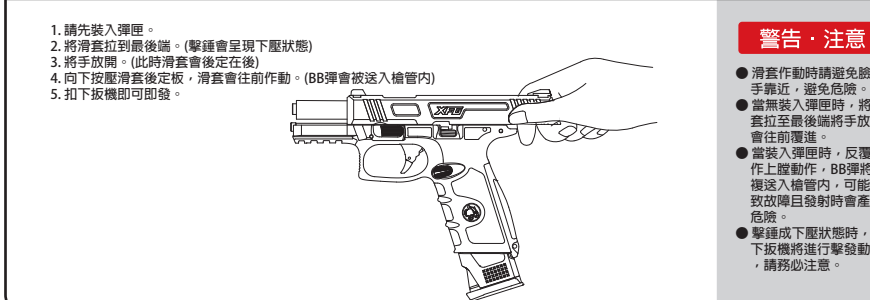

警告·注意

●滑套作動時請避免與手指靠近，避免危險。
●當無裝入彈匣時，將滑套拉至最後端將手放開會往前覆蓋。
●當裝入彈匣時，反覆操作上膛動作，BB彈將重複送入槍管內，可能導致故障且發射時會產生危險。
●擊錘成下壓狀態時，扣下扳機將進行擊發動作，請務必注意。

7 擊發

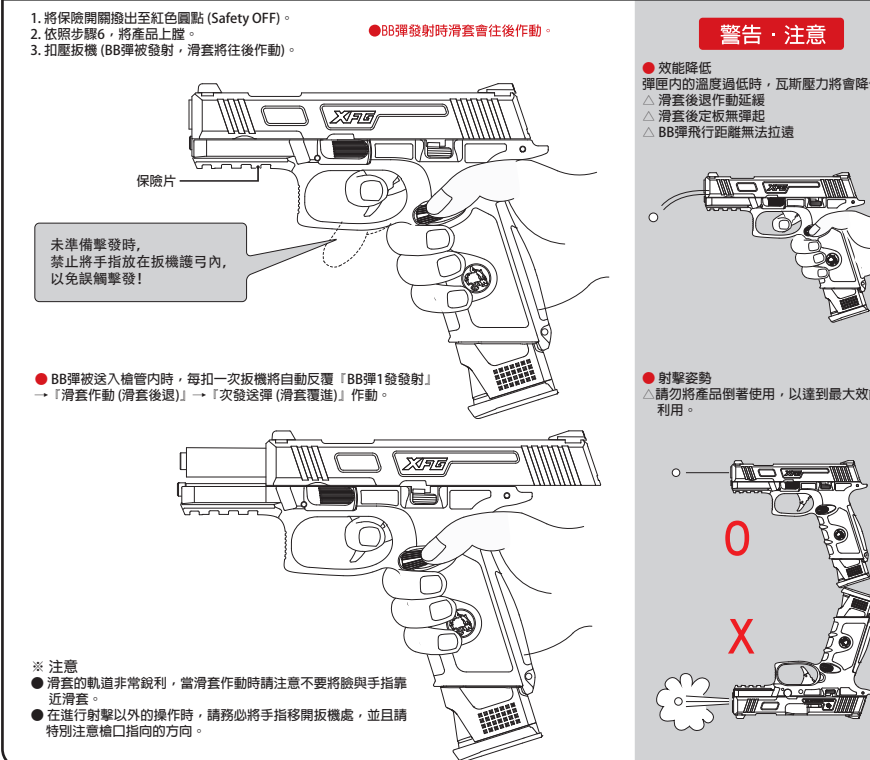

警告·注意

●效能降低
彈匣內的溫度過低時，瓦斯壓力將會降低。
△滑套後退作動延緩
△滑套後定板無彈起
△BB彈飛行距離無法拉遠

●BB彈被送入槍管內時，每扣一次扳機將自動反覆「BB彈1發發射」→「滑套作動(滑套後退)」→「次發送彈(滑套覆蓋)」作動。

※注意
●滑套的軌道非常銳利，當滑套作動時請注意不要將臉與手指靠近滑套。
●在進行射擊以外的操作時，請務必將手指移開扳機處，並且請特別注意槍口指向的方向。

8 清槍及卸除氣體

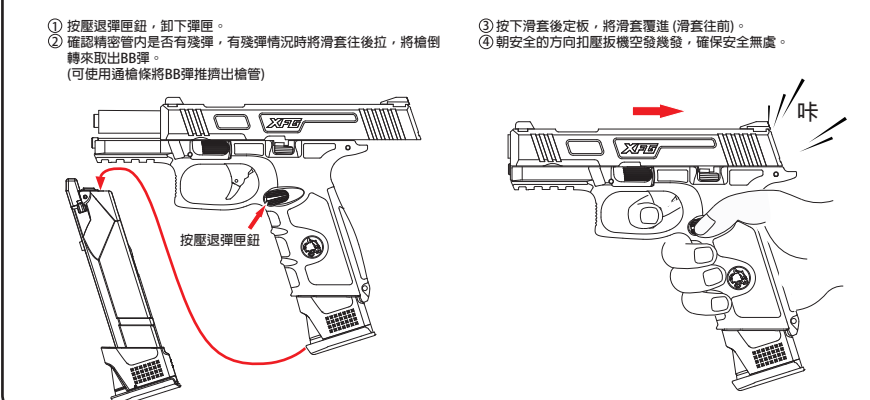

① 按壓退彈匣鈕，卸下彈匣。
② 確認精密管內是否有殘彈，有殘彈情況時將滑套往後拉，將槍倒轉來取出BB彈。
(可使用通條條將BB彈推擠出槍管)

③ 按下滑套後定板，將滑套覆蓋(滑套往前)。
④ 朝安全的方向扣壓扳機空發發射，確保安全無虞。

9 一般拆解 (非必要時不需拆解)

一般拆解為進行H-UP系統的調整和大部分保養時才須操作。

- 1 按壓退彈匣鈕，將彈匣卸下。
- 2 將滑套拉到最後端不放。

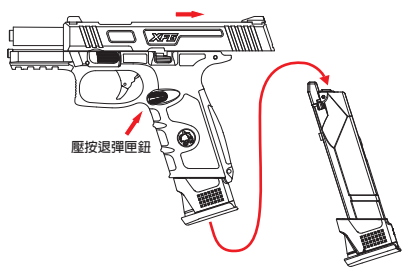

- 3 往上撥動滑套後定板將滑套固定在後。
- 4 將滑套釋放鈕往下撥動，一手抓住滑套再按下滑套後定板。

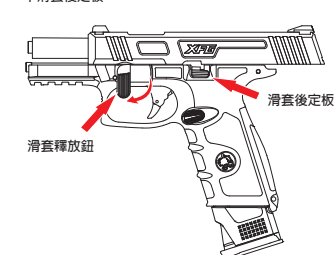

- 5 將滑套往前推出。

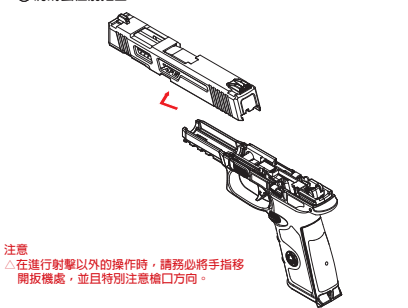

注意
△在進行射擊以外的操作時，請務必將手指移開扳機處，並且特別注意槍口方向。

- 6 將覆進桿往前推脫離卡滿後往上取出。
- 7 將槍管組往前微推後往上取出。

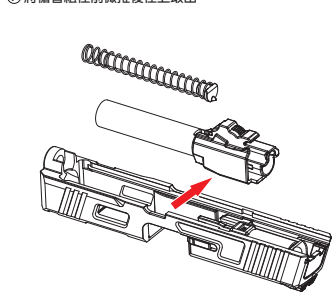

10 H-UP調整

- 1 依照第9步驟執行一般拆解，將滑套取下。
- 2 請些許轉動H-UP調整輪來調整H-UP的強弱。

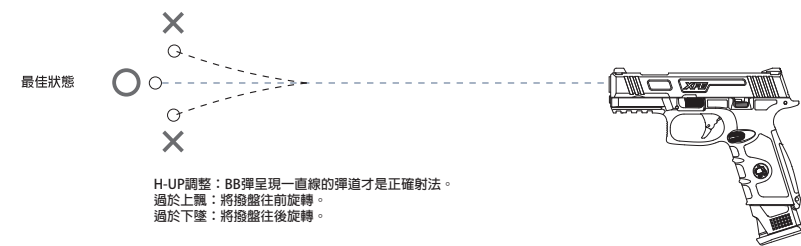
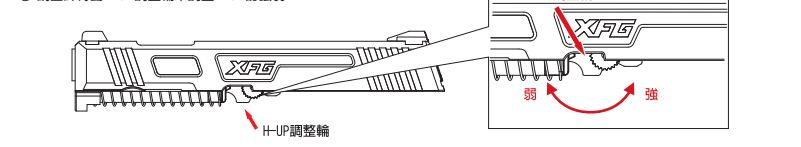

11 滑套組立

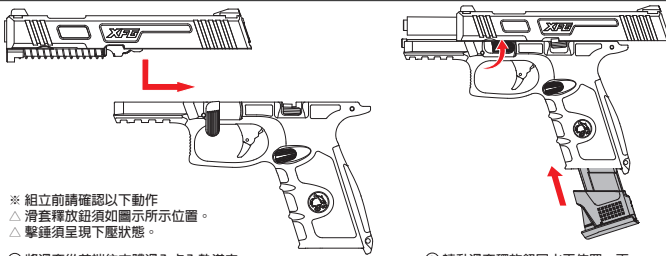

警告：注意

- 針對零件組裝錯誤、零件遺失等，產品作動不良所造成的故障、事故、受傷等問題，原廠不負擔一切責任，並且所產生的維修費用須由顧客負擔。

- ※ 組立前請確認以下動作
- △ 滑套釋放鈕須如圖示所示位置。
- △ 擊錘須呈現下壓狀態。

- 1 將滑套從前端往本體滑入卡入軌道內。
- 2 將滑套推至底部不放。

- 3 轉動滑套釋放鈕回水平位置，再放回滑套。
- 4 裝上空彈匣。

12 簡單故障排除方法

商品狀態	原因	處理方式
無作動	Safety ON狀態	切換到Safety OFF(步驟2)
	鋼瓶內氣體不足	確認鋼瓶內無氣體後，更換新氣瓶(步驟7第4項與步驟4)
氣體從槍口噴出	氣溫過低(冬季)	使氣瓶回復常溫
	氣瓶壓力過大	擊發幾次後可恢復正常
BB彈上飄	H-UP調整過多	將H-UP調整輪往「弱」的方向調整(步驟9)
	H-UP調整過低	將H-UP調整輪往「強」的方向調整(步驟9)
BB彈飛不遠	精密管內有殘留髒污或油漬	清潔精密管和H-UP皮
	氣瓶壓力過大	擊發幾次後可恢復正常
BB彈從槍口掉落	H-UP調整過低	將H-UP調整輪往「強」的方向調整(步驟9)
	H-UP調整過多	將H-UP調整輪往「弱」的方向調整(步驟9)
卡彈	BB彈不良、尺寸過大	請使用對應ICS產品的0.2g~0.25g BB彈
	精密管內殘留髒汙	清潔精密管
扳機無法按壓	本體內部有BB彈或異物殘留	將BB彈或異物取出
刺穿座漏氣	氣瓶安裝不良	確認鋼瓶內無氣體後，更換新氣瓶(步驟7第4項與步驟4)
	刺穿座砂油不足	刺穿座抹上油脂
彈匣供彈口無法夾住BB彈	出彈口磨耗	更換彈匣出彈座

13 各零件分別示意圖

*每一款槍型基本配備不同依實際出貨為主。圖片僅供參考

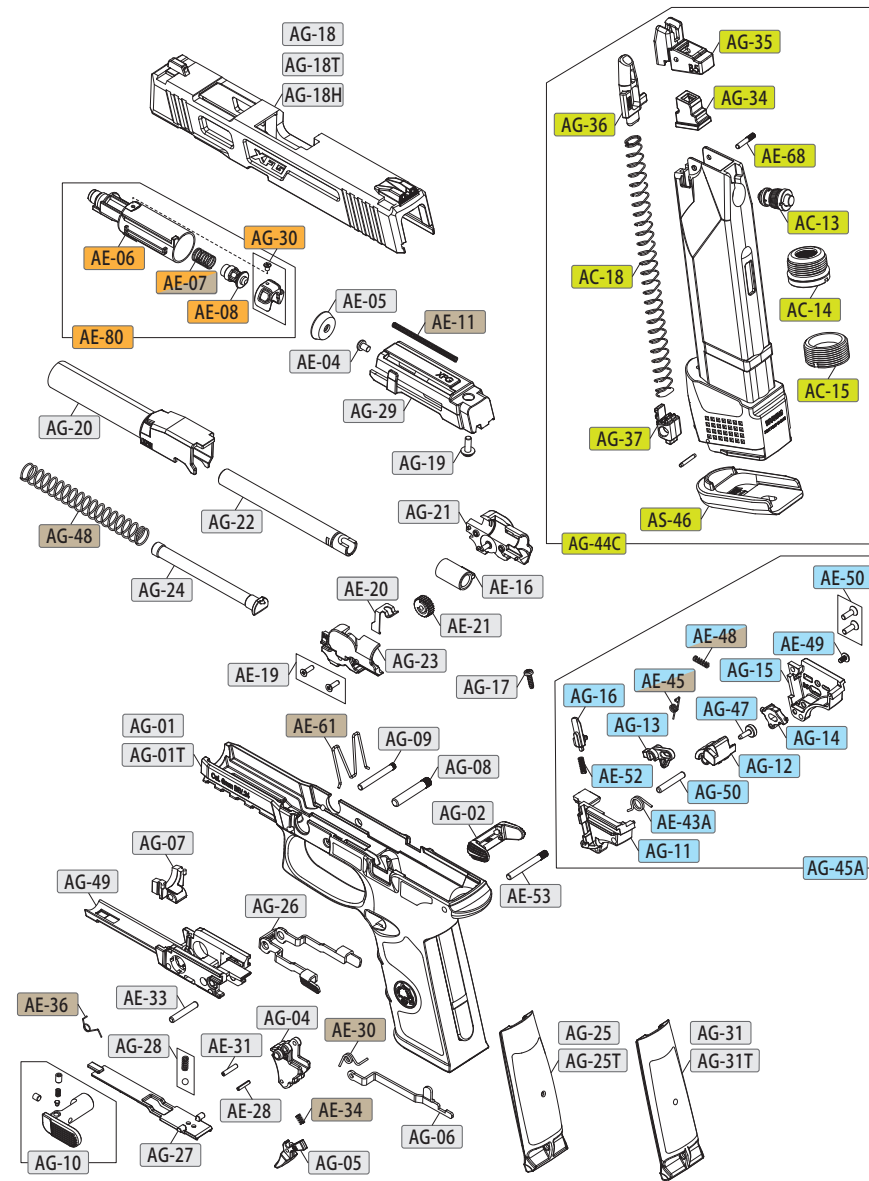

14 各零件分別示意圖

項次	圖名	數量	項次	圖名	數量
AG-01	XFG 下槍身-黑色	1	AG-48	XFG 滑套彈簧	1
AG-01T	XFG 下槍身-沙色	1	AG-49	XFG 扳機座 Ver.2	1
AG-02	XFG 退彈鈕	1	AG-50	軸心	1
AG-04	XFG 扳機	1	AE-04	厚頭十字孔M1	1
AG-05	XFG 扳機尖	1	AE-05	XAE 活塞片	1
AG-06	XFG 扳機運動板	1	AE-06	XAE 氣室	1
AG-07	XFG 滑套定位塊	1	AE-07	XAE 氣閥彈簧	1
AG-08	XFG 槍身固定銷-後	1	AE-08	XAE 氣室閥門	1
AG-09	XFG 槍身固定銷-前	1	AE-11	XAE 氣室座彈簧	1
AG-10	XFG 槍枝結合鈕組	1	AE-16	XAE 含彈橡皮	1
AG-11	XFG 擊鏈座-左	1	AE-19	皿頭十字孔M1	2
AG-12	XFG 擊錘	1	AE-20	XAE H-UP 調整板	1
AG-13	XFG 擊錘運動桿	1	AE-21	H-UP 調整輪	1
AG-14	XFG 擊錘釋放座墊片	1	AE-28	彈簧銷	1
AG-15	XFG 擊鏈座	1	AE-30	XAE 扳機運動板彈簧	1
AG-16	XFG 運動釋放柄	1	AE-31	彈簧銷	1
AG-17	厚頭十字自攻束尾螺釘	1	AE-33	軸心	1
AG-18	XFG 滑套準星組-黑色	1	AE-34	XAE 扳機彈簧	1
AG-18T	XFG 滑套準星組-沙色	1	AE-36	XAE 滑套後定板彈簧	1
AG-18H	XFG 滑套準星組-髮絲紋	1	AE-43A	XAE 擊錘彈簧 亞洲版	1
AG-19	厚頭附華司十字螺絲	1	AE-45	XAE 擊錘運動桿彈簧	1
AG-20	XFG 槍管	1	AE-48	XAE 擊錘釋放座彈簧	1
AG-21	XFG H-UP 座-右	1	AE-49	厚頭附華司十字機械牙平尾	1
AG-22	XFG 精密管	1	AE-50	皿頭十字螺絲	2
AG-23	XFG H-UP 座-左	1	AE-52	XAE 運動釋放柄彈簧	1
AG-24	XFG 滑套復進桿	1	AE-53	XAE 槍身固定銷-長	1
AG-25	XFG 握把片 厚-黑色	1	AE-61	XAE 退彈鈕彈簧	1
AG-25T	XFG 握把片 厚-沙色	1	AE-68	XAE 出彈座插銷	1
AG-26	XFG 滑套後定板	1	AE-70	XAE 彈匣彈簧	1
AG-27	XFG 手動保險片	1	AE-80	XAE 氣室組	1
AG-28	保險片定位鋼珠倉彈簧	1	AC-13	CO2 氣閥	1
AG-29	XFG 氣室座	1	AC-14	CO2 氣瓶穿孔座組	1
AG-30	XFG 氣室蓋倉螺絲	1	AC-15	CO2 氣瓶座螺絲	1
AG-31	XFG 握把片 薄-黑色	1	AC-18	CO2 彈匣彈簧-長	1
AG-31T	XFG 握把片 薄-沙色	1	AS-46	SAR 9 彈匣底蓋	1
AG-34	XFG 彈匣導氣座	1			
AG-35	XFG 彈匣出彈座	1			
AG-36	XFG 彈匣推彈座	1			
AG-37	XFG 彈匣底蓋固定鈕	1			
AG-44C	XFG CO2彈匣	1			
AG-45A	XFG 擊錘組 亞洲版	1			
AG-46	XFG 彈簧組	1			
AG-47	XFG 擊錘導輪	1			