



CO2 POWERED
ENERGY MAX I.3J
Muzzle Velocity 100m/s (328FPS)



BLE-BM9

請務必詳細閱讀【使用注意·說明書】，並將內容所記載的各項注意點充分認識之後再進行使用

「警告」

- 未使用本產品時，請確實將彈匣或鋼瓶內的氣體卸除，避免造成產品損壞。
- 彈頭直徑6mm。其槍口動能為二焦耳以下、射程範圍為50公尺以內。
- 適用年齡為18歲以上。
- 使用本商品不得改造或變造，並不得使用金屬彈頭。
- 「此槍非玩具」，濫用可能造成嚴重傷害，尤其是眼睛，使用時應確保本身及射程範圍內所有人員均已確實穿戴護目鏡。
- 使用方法或注意事項請詳閱說明書內容
(原產地: 台灣 / 製造商: 一芝軒企業有限公司 / 地址: 台中市神岡區東洲路79巷67號 / 電話: 04-25256461)

相關系列產品型號與詳細規格，請以官方網站公布為主。
For related series product models and detailed specifications, please refer to the official website.

6mm BB



1 BM9 各部名稱

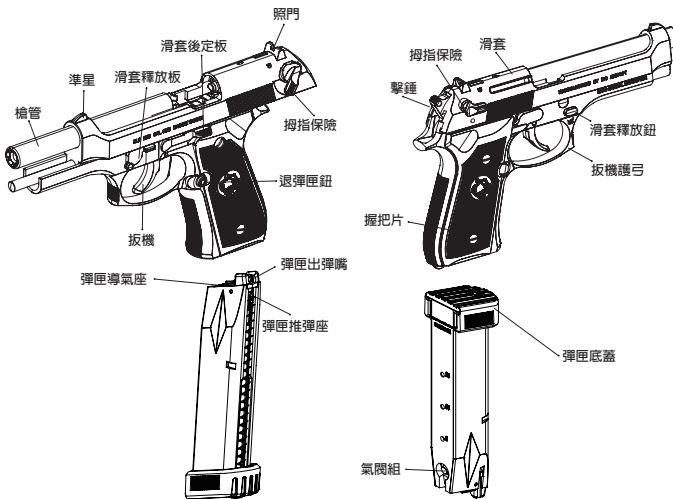

警告·注意



此產品機種已搭載藉由瓦斯壓力推動滑套往後作動的機能，滑套將強烈迅速的往後作動，為防止受傷，在扣扳機時請務必不要將臉部與手指靠近滑套。

- 在40°C以上溫度狀態下使用時，產品有可能會損壞請務必注意。
- 操作時請隨時保持保險開啟狀態，避免誤觸走火，確認要擊發時才將保險關閉。

2 BM9 安全裝置

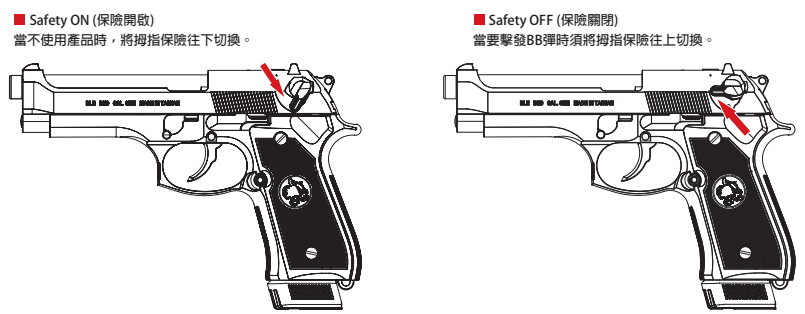

3 BM9 裝卸彈匣

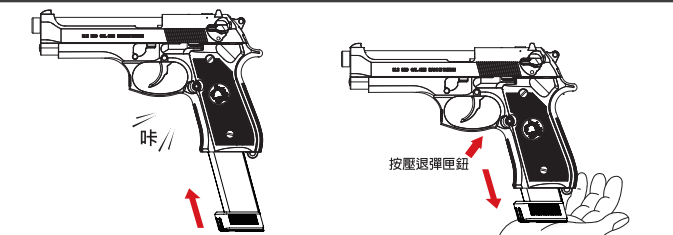

警告·注意

- 裝上彈匣時，請勿隨意扣動扳機，以免誤擊發。
- 當不使用產品時，請立即卸下彈匣以策安全。
- 操作時請隨時保持保險開啟狀態，避免誤觸走火，確認要擊發時才將保險關閉。

4 CO2 CARTRIDGE INSTALLATION

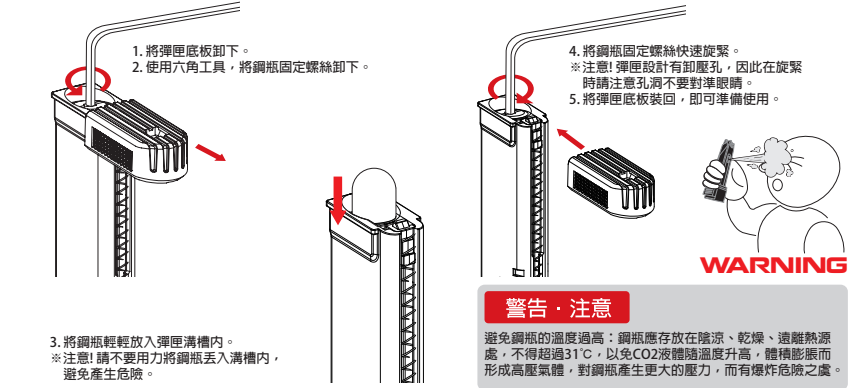

警告·注意

WARNING

5 BB彈的裝填

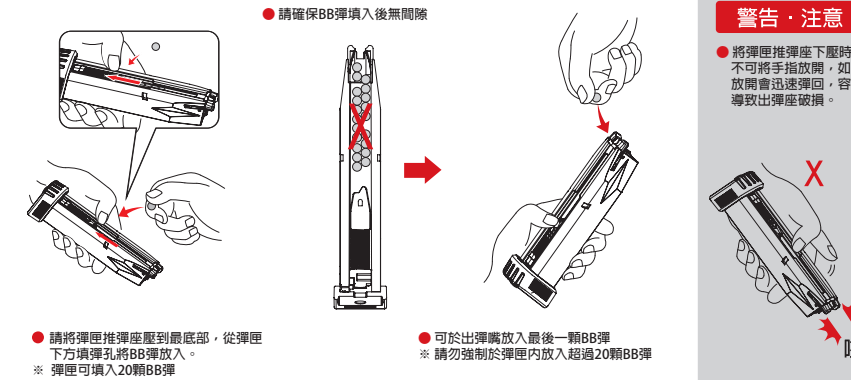

警告·注意

- 請確保BB彈填入後無間隙。
- 將彈匣推彈座下壓時，不可將手指放開，如果放開會迅速彈回，容易導致出彈座破損。

6 上膛

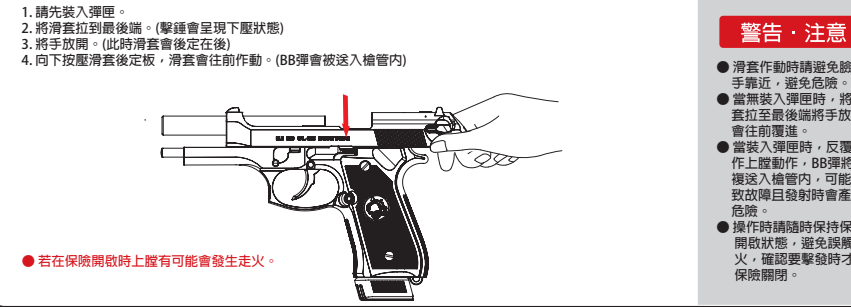

警告·注意

- 滑套作動時請避免與手靠近，避免危險。
- 當無裝入彈匣時，將滑套拉至最後端將手放開會往前彈進。
- 當裝入彈匣時，反覆操作上膛動作，BB彈將重複送入槍管內，可能導致故障自發射時會產生危險。
- 操作時請隨時保持保險開啟狀態，避免誤觸走火，確認要擊發時才將保險關閉。

7 擊發

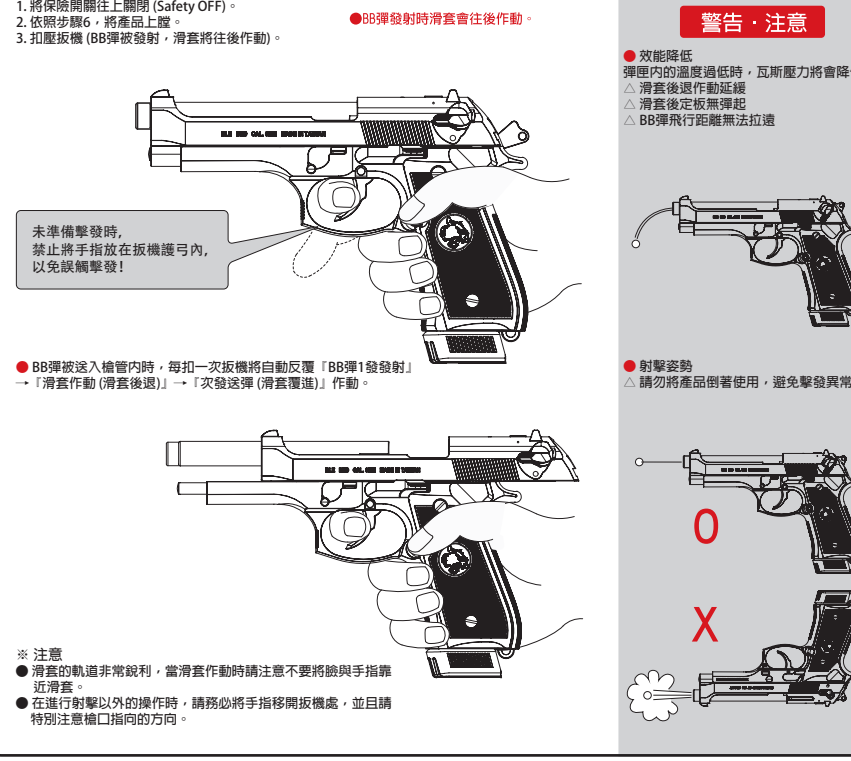

警告·注意

- 效能降低: 彈匣內的溫度過低時，瓦斯壓力將會降低。
- 滑套後退作動延緩
- 滑套後定板無彈起
- BB彈飛行距離無法拉遠

8 擊發完畢(保管)

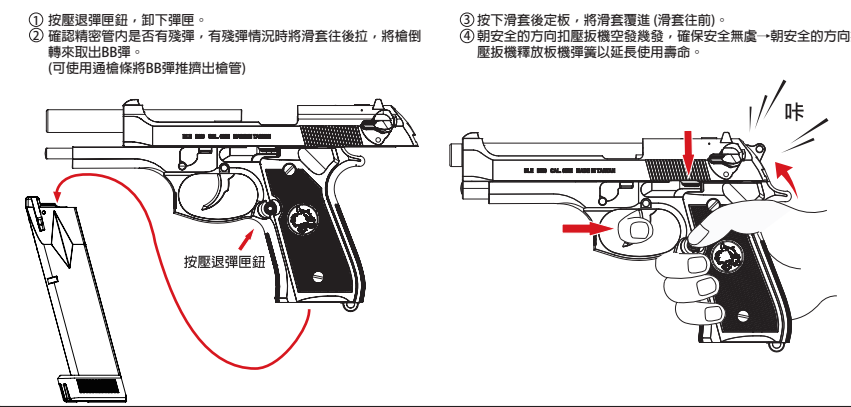

9 一般拆解 (非必要時不需拆解)

一般拆解為進行H-UP系統的調整和大部分保養時才須操作。

注意
 △在進行射擊以外的操作時，請務必將手指移開扳機處，並且特別注意槍口方向。
 △操作時請隨時保持保險開啟狀態，避免誤觸走火。確認要擊發時才將保險關閉。

① 按壓退彈鈕，將彈匣卸下

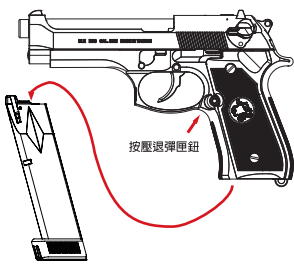

② 按壓右側壓鈕將滑套釋放板往下扳

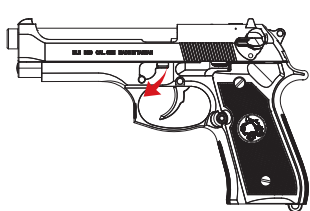

③ 將滑套往前推出

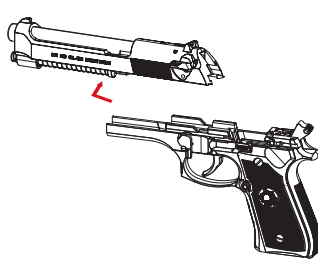

④ 將槍管組往前微推後往上取出

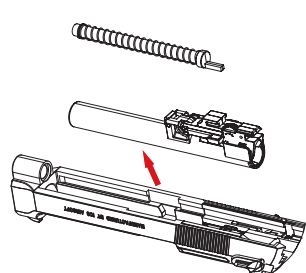

10 H-UP調整

① 依照第9步驟執行一般拆解，將滑套取下。
 ② 請些許轉動H-UP調整輪來調整彈道的高低。

注意
 △操作時請隨時保持保險開啟狀態，避免誤觸走火。確認要擊發時才將保險關閉。

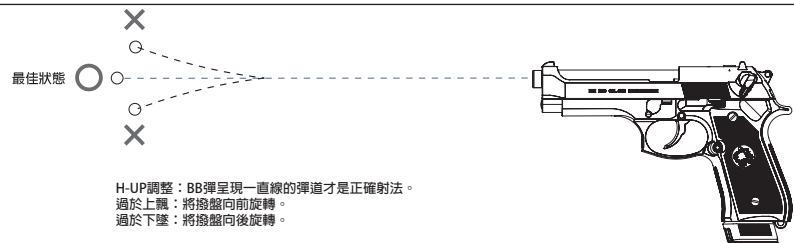
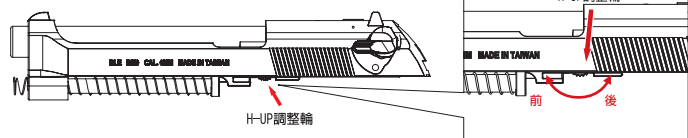

H-UP調整：BB彈呈現一直線的彈道才是正確射法。
 過於上飄：將撥盤向前旋轉。
 過於下墜：將撥盤向後旋轉。

11 滑套組立

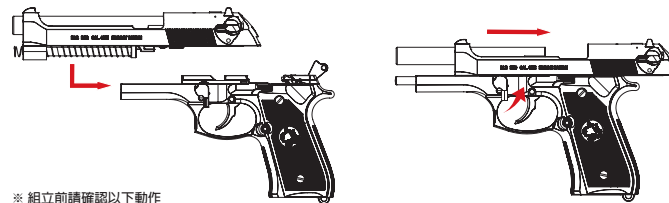

※ 組立前請確認以下動作
 △ 滑套釋放板須如圖所示位置

① 將滑套從前端往本體滑入卡入軌道內。
 ② 將滑套往後拉至最後不放。

③ 將滑套釋放鈕往上扳，再放開滑套。

警告：注意

- 針對零件組裝錯誤、零件遺失等，產品作動不良所造成的故障、事故、受傷等問題，原廠不負擔一切責任，並且所產生的維修費用須由顧客負擔。
- 操作時請隨時保持保險開啟狀態，避免誤觸走火。確認要擊發時才將保險關閉。

12 簡單故障排除方法

商品狀態	原因	處理方式
無作動	Safety ON狀態	切換到Safety OFF(步驟2)
	鋼瓶內氣體不足	確認鋼瓶內無氣體後，更換新氣瓶(步驟7第4項與步驟4)
氣體從槍口噴出	氣溫過低(冬季)	使氣瓶回復常溫
	氣瓶壓力過大	擊發幾次後可恢復正常
BB彈上飄	H-UP調整過多	將H-UP調整輪往「弱」的方向調整(步驟9)
	H-UP調整過低	將H-UP調整輪往「強」的方向調整(步驟9)
BB彈飛不遠	精密管內有殘留髒污或油漬	清潔精密管和H-UP皮
	氣瓶壓力過大	擊發幾次後可恢復正常
BB彈從槍口掉落	H-UP調整過低	將H-UP調整輪往「強」的方向調整(步驟9)
	H-UP調整過多	將H-UP調整輪往「弱」的方向調整(步驟9)
卡彈	BB彈不良、尺寸過大	請使用對應ICS產品的0.2g~0.25g BB彈
	精密管內殘留髒汙	清潔精密管
扳機無法按壓	本體內部有BB彈或異物殘留	將BB彈或異物取出
刺穿座漏氣	氣瓶安裝不良	確認鋼瓶內無氣體後，更換新氣瓶(步驟7第4項與步驟4)
	刺穿座砂油不足	刺穿座抹上油脂
彈匣供彈口無法夾住BB彈	出彈口磨耗	更換彈匣出彈座

13 各零件分別示意圖

*每一款槍型基本配備不同依實際出貨為主。圖片僅供參考

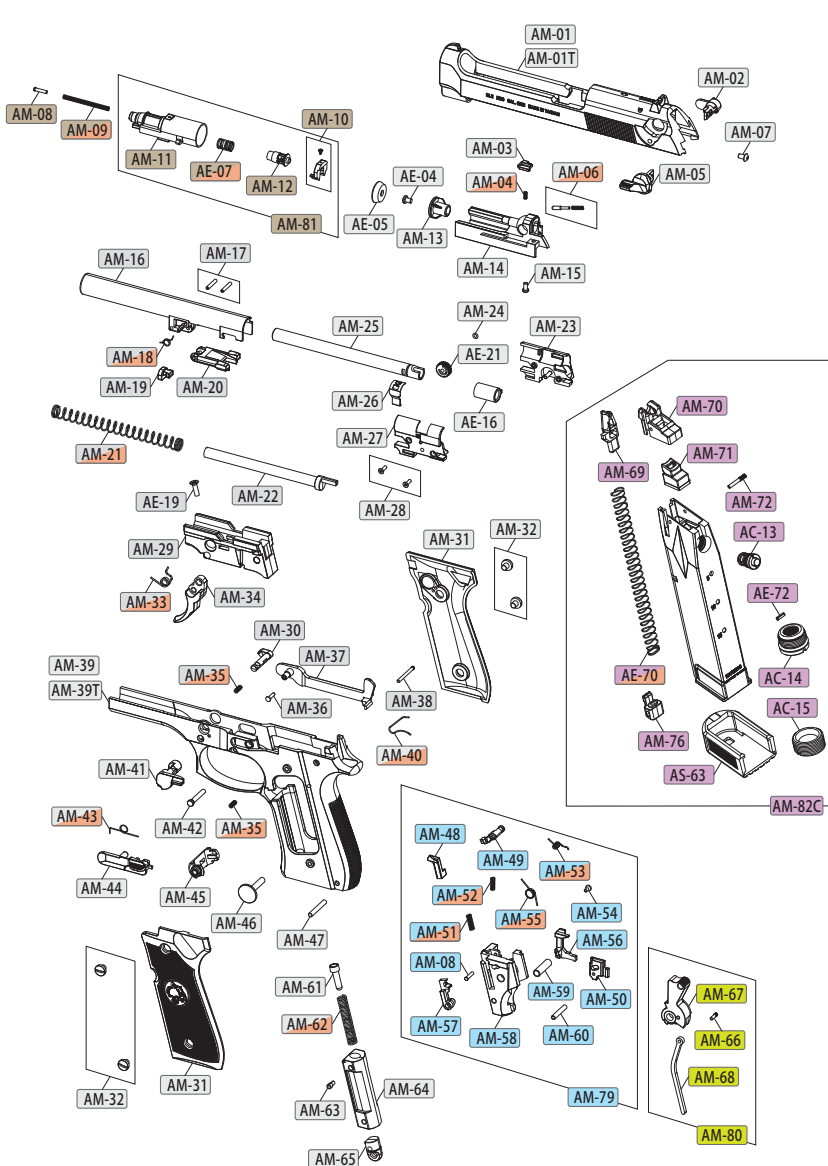

14 各零件詳細資料

ITEM#	DESCRIPTION	Q'TY	ITEM#	DESCRIPTION	Q'TY
AM-01	BM9 滑套-黑色	1	AM-51	BM9 連動釋放柄彈簧-左	1
AM-01T	BM9 滑套-沙色	1	AM-52	BM9 連動釋放柄彈簧-右	1
AM-02	保險鈕-右	1	AM-53	擊錘連動桿扭簧	1
AM-03	BM9 保險擋塊	1	AM-54	血頭十字M1螺絲	1
AM-04	保險擋塊彈簧	1	AM-55	擊錘釋放座扭簧	1
AM-05	BM9 保險鈕-左	1	AM-56	BM9 連動釋放柄-右	1
AM-06	保險定位銷含彈簧	1	AM-57	BM9 擊錘釋放桿	1
AM-07	垂頭內六角螺絲	1	AM-58	BM9 擊錘座	1
AM-08	BM9 擊錘彈簧固定銷	1	AM-59	空心定位銷-粗	1
AM-09	氣室座彈簧	1	AM-60	空心定位銷-細	1
AM-10	BM9 氣室蓋含螺絲	1	AM-61	BM9 擊錘彈簧頂銷	1
AM-11	BM9 氣室	1	AM-62	擊錘彈簧	1
AM-12	BM9 氣室閥門	1	AM-63	擊錘頂銷卡榫	1
AM-13	BM9 氣室座前段	1	AM-64	BM9 擊錘簧座	1
AM-14	BM9 氣室	1	AM-65	BM9 槍繩扣環座	1
AM-15	厚頭十字孔機械牙螺釘	1	AM-66	擊錘支撐桿固定銷	1
AM-16	BM9 槍管	1	AM-67	BM9 擊錘	1
AM-17	閉鎖座插銷	2	AM-68	BM9 擊錘支撐桿	1
AM-18	閉鎖座扭簧	1	AM-69	BM9 彈匣推彈座	1
AM-19	緩衝墊	1	AM-70	BM9 彈匣出彈座	1
AM-20	BM9 槍管閉鎖座	1	AM-71	BM9 彈匣導氣座	1
AM-21	滑套護進簧	1	AM-72	出彈座插銷	1
AM-22	BM9 滑套護進桿	1	AM-76	彈匣底蓋固定鈕	1
AM-23	BM9 H-UP 本體-右	1	AM-78	內六角高機械牙尾螺絲	1
AM-24	O型環	1	AM-79	BM9 擊錘組	1
AM-25	精密管(115mm)	1	AM-80	BM9 擊錘支撐桿組	1
AM-26	BM9 H-UP 調整板	1	AM-81	BM9 氣室組	1
AM-27	BM9 H-UP 本體-左	1	AM-82C	BM9 CO2 彈匣組	1
AM-28	血頭十字M1螺絲	1	AM-83	BM9 彈簧組	1
AM-29	BM9 扳機座	1	AE-04	厚頭十字孔M1	2
AM-30	槍枝結合鈕定位銷	1	AE-05	XAE 活塞片	1
AM-31	BM9 握把片組	1	AE-07	XAE 氣閥彈簧	1
AM-32	BM9 握把螺絲	4	AE-16	XAE 含彈橡皮	1
AM-33	扳機彈簧	1	AE-19	血頭十字孔M1	1
AM-34	BM9 扳機	1	AE-21	H-UP 調整輪	1
AM-35	槍枝結合鈕彈簧	1	AE-70	XAE 彈匣彈簧	1
AM-36	實心銷釘	1	AE-72	彈簧銷	1
AM-37	BM9 扳機連動板	1	AC-13	CO2 氣閥	1
AM-38	BM9 槍身固定銷	1	AC-14	CO2 氣瓶穿孔座組	1
AM-39	BM9 下槍身-黑色	1	AC-15	CO2 氣瓶座螺絲	1
AM-39T	BM9 下槍身-沙色	1	AS-63	CO2彈匣底蓋	1
AM-40	扳機連動板魚勾彈簧	1			
AM-41	BM9 槍枝結合鈕	1			
AM-42	扳機固定銷	1			
AM-43	滑套後定板扭簧	1			
AM-44	BM9 滑套後定板	1			
AM-45	BM9 退彈鈕	1			
AM-46	擊錘組固定銷	1			
AM-47	BM9 槍繩座固定銷	1			
AM-48	BM9 連動釋放柄-左	1			
AM-49	BM9 擊錘連動桿	1			
AM-50	BM9 擊錘座固定片	1			
AM-51					
AM-52					
AM-53					
AM-54					
AM-55					
AM-56					
AM-57					
AM-58					
AM-59					
AM-60					
AM-61					
AM-62					
AM-63					
AM-64					
AM-65					
AM-66					
AM-67					
AM-68					
AM-69					
AM-70					
AM-71					
AM-72					
AM-73					
AM-74					
AM-75					
AM-76					
AM-77					
AM-78					
AM-79					
AM-80					
AM-81					
AM-82					
AM-82C					
AM-83					
AE-04					
AE-05					
AE-07					
AE-16					
AE-19					
AE-21					
AE-70					
AE-72					
AS-63					
AC-13					
AC-14					
AC-15					